



Module S, Backrest triangular  
 Module L, Sphere cushion  
 Module M, Backrest round + Square cushion  
 Side table triangular

Recommended backrest fabrics



MODULE S  
 Modul S  
 Módulo S  
 Modulo S  
 Module S  
**95 x 95 cm**  
 31,5 kg 0,4 m³



092016699



092016698

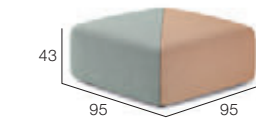

092016697



56092016000

MODULE M  
 Modul M  
 Módulo M  
 Modulo M  
 Module M  
**95 x 160 cm**  
 45 kg 0,7 m³



092013699



092013698

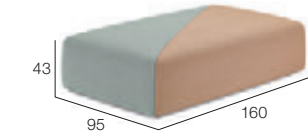

092013697



56092013000

MODULE L  
 Modul L  
 Módulo L  
 Modulo L  
 Module L  
**95 x 190 cm**  
 53 kg 0,78 m³



092014699



092014698



092014697



56092014000

BACKREST TRIANGULAR  
 Rückenlehne dreieckig  
 Respaldo triangular  
 Poggiaschiene triangolare  
 Dossier triangulaire  
 7,3 kg 0,05 m³

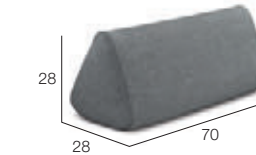

BACKREST ROUND  
 Rückenlehne rund  
 Respaldo redondo  
 Poggiaschiene a cilindro  
 Dossier rond  
 7,3 kg 0,05 m³

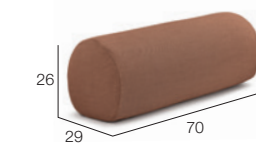

95092010  
 CIRCLE CUSHION  
 Kissen rund  
 Cojín redondo  
 Cuscino rotondo  
 Coussin rond



ø 55

95092012  
 SQUARE CUSHION  
 Kissen viereckig  
 Cojín cuadrado  
 Cuscino quadrato  
 Coussin carré

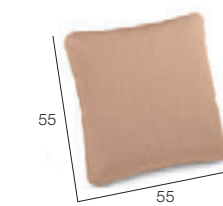

55

95092085456  
 SPHERE CUSHION  
 Kissen kugelförmig  
 Cojín circular  
 Cuscino sferico  
 Coussin boule



ø 18 cm

95092089697  
 SIDE TABLE TRIANGULAR  
 Beistelltisch dreieckig  
 Mesa triangular  
 Tavolino triangolare  
 Table d'appoint triangulaire  
 17 kg 0,35 m³

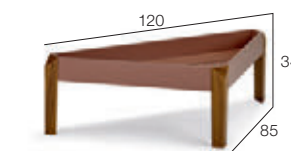

120

34

85

092035  
 EN Module S, Module M, Module L are available only in DUNE shore 698, DUNE cove 699 and DUNE cove/shore 697. Circle Cushion available only in DUNE cove/shore 697. Sphere Cushion available only in COOL marsala 456.

092035320

DE Modul S, Modul M und Modul L sind nur erhältlich in DUNE shore 698, DUNE cove 699 und DUNE cove/shore 697. Das runde Kissen ist nur in DUNE cove/shore 697 erhältlich. Das kugelförmige Kissen ist nur in COOL marsala 456 erhältlich.

ES Los módulos S, módulos M y módulos L están disponibles únicamente en DUNE shore 698, DUNE cove 699 y DUNE cove/shore 697. Los cojines redondos están disponibles solo en DUNE cove/shore 697. El cojín circular está disponible solo en COOL marsala 456.

IT Modulo S, Modulo M, Modulo L disponibili solo in DUNE shore 698, DUNE cove 699 e DUNE cove/shore 697. Cuscino rotondo disponibile solo in DUNE cove/shore 697. Cuscino sferico disponibile solo in COOL marsala 456.

FR Module S, Module M, et Module L uniquement disponibles en DUNE shore 698, DUNE cove 699 et DUNE cove/shore 697. Coussin rond uniquement disponible en DUNE cove/shore 697. Coussin boule uniquement disponible en COOL marsala 456.



56092035000

**EN** BRIXX is a comfortable, upholstered modular system for indoor and outdoor use. Its structure consists of a powder-coated steel frame encased in molded polyurethane foam, with belting for extra comfort.

The core of each module is protected by a water-repellent polyester covering. The DUNE fabric is treated to be stain- and water-repellent. If not used under roof or awning, we recommend to cover the modules with DEDON outdoor covers at night and during rainfall. The DUNE fabric consists of 50% acrylic yarn and 50% recycled post-industrial acrylic yarn. Like all DEDON acrylic fabrics, DUNE is highly UV-resistant. The recycled yarn includes imperfections that give the fabric its very natural and appealing look.

The triangular and round backrests are equipped with a heavy core and anti-slip pads in order to give ideal support. The side table consists of a powder-coated aluminum top and natural teak legs.

**DE** BRIXX ist ein komfortables, gepolstertes Modulare System, das Sie sowohl im Innen- als auch im Außenbereich nutzen können. Die Möbel dieser Kollektion bestehen aus pulverbeschichteten Stahlrahmen, die mit formgeschäumtem Polyurethan-Schaum verkleidet sind. Riemen sorgen für noch mehr Komfort. Der Kern jedes Moduls wird von einer wasserabweisenden Polyesterschicht geschützt.

Der DUNE Stoff ist so behandelt, dass er schmutz- und wasserabweisend ist. Wenn Sie die Möbel nicht auf einer überdachten Fläche oder unter einer Markise aufstellen, empfehlen wir, die Module nachts und bei Regen mit DEDON Husen zu schützen. Der DUNE Stoff besteht zu 50 % aus Acrylgarn und zu 50 % aus recyceltem Acrylgarn. Wie alle DEDON Stoffe aus Acryl ist auch DUNE extrem widerstandsfähig gegen UV-Strahlen. Das recycelte Garn zeichnet sich durch kleine Unregelmäßigkeiten aus, was dem Stoff einen sehr natürlichen und außergewöhnlichen Look verleiht. Die dreieckigen und runden Rückenlehnen sind mit einem schweren Kern und rutschfestem Unterboden ausgestattet, wodurch sie ideal stützen. Der Beistelltisch wird aus pulverbeschichtetem Aluminium und Beinen aus naturbelasstem Teakholz gefertigt.

**ES** BRIXX es un cómodo sistema tapizado y modular de uso tanto en interiores como en exteriores. Su estructura consiste en un armazón de acero electro pintado recubierto con espuma moldeada de poliuretano, con cinturones para mayor comodidad. El núcleo de cada módulo está protegido con un revestimiento impermeable de poliéster. La tela DUNE es tratada para ser resistente a las manchas y al agua. Si no se utiliza bajo techo o toldo, se recomienda cubrir los módulos con las fundas para exteriores DEDON por la noche y durante las lluvias.

La tela DUNE se compone de fibras con un 50% de acrílico y 50% de acrílico reciclado postindustrial, al igual que todos los tejidos acrílicos DEDON, esta fibra es altamente resistente a los rayos UV. La fibra reciclada incluye imperfecciones que dotan a la tela de un aspecto muy natural y atractivo. Los respaldos triangulares y redondos están equipados con un pesado núcleo y textil antideslizante con el fin de proporcionar un soporte ideal. La mesa triangular consiste de un sobre de aluminio con acabado de pintura en polvo y patas de teca natural.

**IT** BRIXX è un sistema modulare imbottito e confortevole, utilizzabile sia all'interno che all'aria aperta. La sua struttura si compone di un telaio in acciaio verniciato a polvere inserito in una schiuma poliuretana sagomata, con delle cinghie che assicurano il massimo comfort.

L'anima di ogni modulo è protetta da una custodia in poliestere idrorepellente. Il tessuto DUNE viene trattato in modo da risultare resistente alla polvere e idrorepellente. Se non vengono utilizzati sotto tettoie o ripari, si consiglia di coprire i moduli con i teli da esterno DEDON durante la notte e in caso di pioggia. Il tessuto DUNE si compone al 50% di un filato acrilico riciclato, come tutti i tessuti acrilici di DEDON. Il filato acrilico presenta delle imperfezioni che gli conferiscono il suo aspetto molto naturale e piacevole.

I poggiastri sono dotati di un'anima pesante e di tappetini antiscivolo che permettono il sostegno ideale della schiena. Il tavolino d'appoggio si compone di un piano in alluminio verniciato a polvere e di gambe in teak naturale.

**FR** BRIXX est un système modulaire, confortable et capitonné, qui convient à une utilisation à l'intérieur comme à l'extérieur. Sa structure se compose d'un cadre en acier laqué encastré dans une mousse en polyuréthane moulé. Le tout est entouré d'une sangle pour un confort optimal.

Le cœur de chaque module est protégé par une housse en polyester hydrofuge. Le tissu DUNE est traité pour être anti-tache et hydrofuge. Si les modules ne sont pas protégés par un toit ou un auvent, nous vous recommandons de les couvrir avec des housses d'extérieur DEDON pendant la nuit ou pendant les périodes de pluie.

Les tissus DUNE sont composés de 50% de laine acrylique et de 50% de laine acrylique post-industrielle recyclée. Comme tous les tissus acryliques DEDON, DUNE est hautement résistant aux rayons UV. La laine recyclée comprend des imperfections qui donnent au tissu un aspect naturel et très attrayant. Les dossiers triangulaires et ronds sont équipés d'une garniture épaisse et de coussinets antidérapants pour vous donner un soutien optimal. La table d'appoint est composée d'une plaque en aluminium laqué et de pieds en teak naturel.

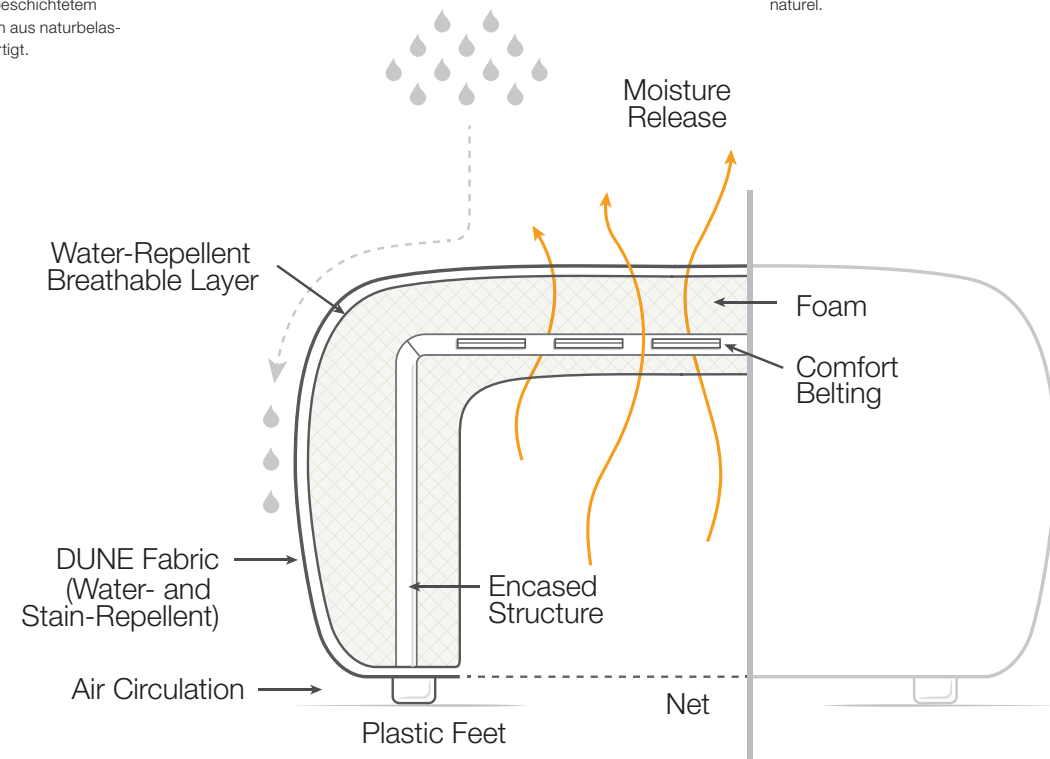

# BRIXX

## OPTIONAL COMBINATIONS

### BRIXX Setting 01

- 1x 092014 – Module L, Backrest triangular + Circle cushion
- 1x 092014 – Module L, Backrest round + Square cushion + Sphere cushion

For inspiration please see page 26

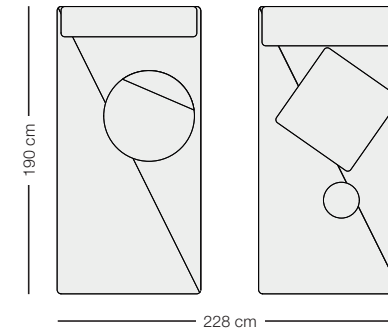

### BRIXX Setting 02

- 1x 092016 – Module S, Backrest round
- 1x 092035 – Side table triangular
- 1x 092014 – Module L, Sphere cushion
- 1x 092013 – Module M, Backrest triangular + Square cushion

For inspiration please see page 150

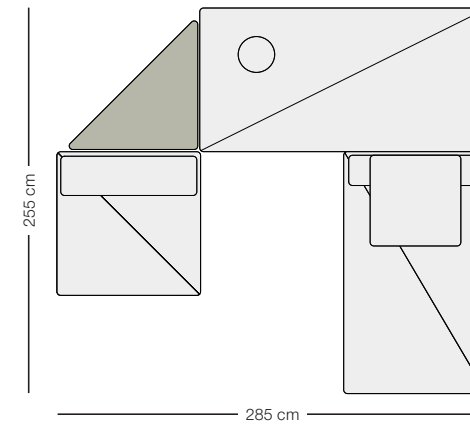

### BRIXX Setting 03

- 1x 092016 – Module S, Backrest round
- 3x 092035 – Side table triangular
- 2x 092013 – Module M, Backrest triangular + Square cushion
- 1x 092016 – Module S
- 1x 092014 – Module L
- 1x 092016 – Module S, Backrest round + Circle cushion
- 1x 092016 – Module S, Circle cushion

For inspiration please see page 28 – 29

